

HERRAJES JARCIA FIJA

Fabricados en acero Inoxidable AISI-316

HERRAJES DE MASTIL (Pag. E1,E2)

POLEAS DRIZA



CRUCETAS

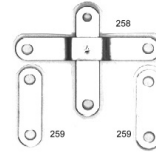

CADENOTES MASTIL

HERRAJES TANGON Y BOTAVARA (Pag. E3, E4)

SOPORTES DE TANGON



ABRAZADERAS



PINZOTES

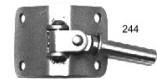

PUNTA DE TANGON



HERRAJES CONTRA



ENGANCHE POLEAS BOTAVARA

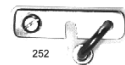

GUIAS Y GARRUCHOS

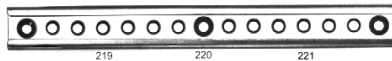

219

220

221



TENSORES (Pag. E5)

PLACAS TENSORAS



TENSORES



GANCHOS (Pag. E4)



TENSOR PALANCA PIVOTANTE



BULONES (Pag. E6)



HERRAJES DE MASTIL
Fabricados en acero inoxidable AISI-316.

POLEAS DRIZA

Ref. 253 Polea driza.

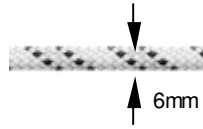

Carga de rotura: 300Kg.
Diámetro de roldana Delrin®: 25x10mm.
Diámetro max. de cabo 6 mm.
Fabricadas en acero inoxidable AISI-316 y Delrin.



253

Ref. 253M Polea driza roldana aluminio.

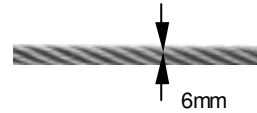

Carga de rotura: 300Kg.
Diámetro de roldana aluminio 6082 anodizado 25x10mm mecanizada en CNC.
Diámetro max. de cable 6mm.
Fabricadas en acero inoxidable AISI-316.

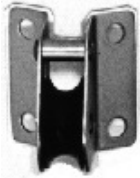

253M

Ref. 327 Polea driza.

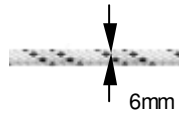

Carga de rotura: 300 Kg.
Diámetro de roldana Delrin®: 25x7mm.
Diámetro max. de cabo 6mm.
Fabricadas en acero inoxidable AISI-316 y Delrin®.

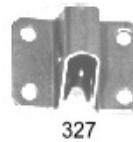

327

Medidas poleas driza Ref.327/328:

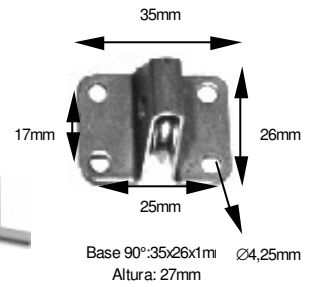

Ref. 328 Polea driza cable.

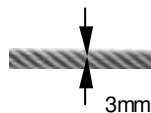

Carga de rotura: 300 Kg.
Diámetro de roldana acero inox 20x4.5mm.
Diámetro max. de cable 3mm.
Fabricadas en acero inoxidable AISI-316.



328

CRUCETA

Ref. 254 Soporte crucetas.

Para mástil de 55mm de diámetro.
Fijación mediante 4 taladros de Ø5.5mm.
Angulo de inclinación crucetas: 15° hacia atrás.
Se suministra con 4 tornillos DIN85 M6x20.

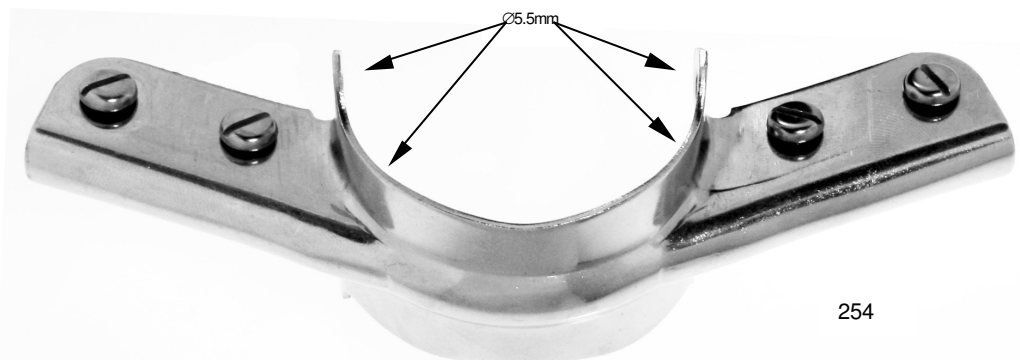

254

CADENOTES MASTIL

Ref. 257 Cadenote stay mastil.
Para 420.

Ref. 258 Cadenote stay obenques.
Para mástil de 47mm. de diámetro.

Ref. 259 Placa.
Medidas: 51x15x1.5mm.
Taladros diámetro 6.5mm.
Dist. centro taladros:37 mm.

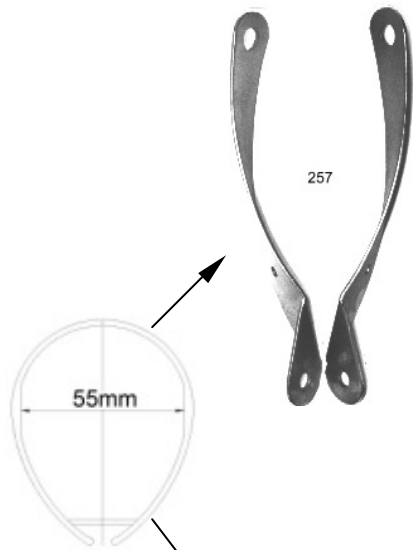

Ref. 261 Enganche de contra mástil.
Para mástil Ø55mm. Fijación mediante 6 taladros de Ø5.25mm.

Ref. 262 Gancho amantillo.
Medidas: 58x47mm.
Varilla de 4mm.

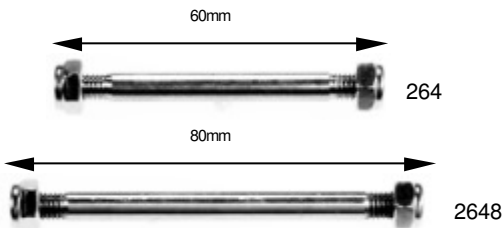
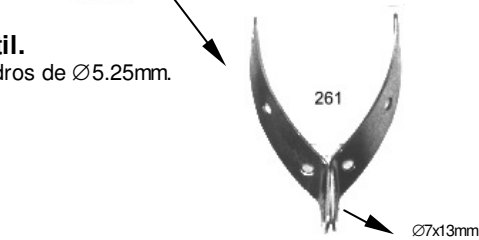

PASADORES

Ref. 264 Pasador extremos roscados.
Longitud: 60mm. Con 2 tuercas DIN 985 M6.

Ref. 264-8 Pasador extremos roscados.
Longitud: 80mm. Con 2 tuercas DIN985 M6.

*(Sobre demanda otras medidas de pasadores roscados
Todos los métricos y longitudes)*

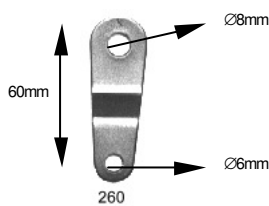

Ref. 260 Placa unión pasadores.
Longitud 60mm. Taladros de diámetro 8mm y 6mm.

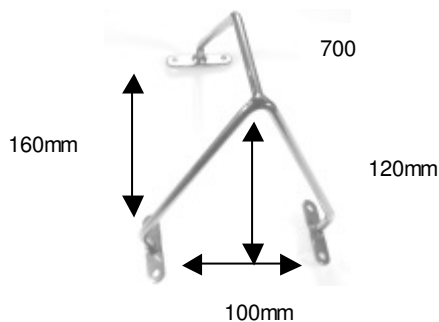

OTROS HERRAJES

Ref. 700 Escalón escalera mástil.
Fabricadas en acero inoxidable AISI-316, varilla Ø6mm.
Medidas:100x120x160mm.
Medidas bases: 50x12mm, Taladros de Ø5.5mm, separación entre centros 38mm.



HERRAJES DE TANGÓN Y BOTAVARA

Fabricados en acero inoxidable AISI-316.

Ref. 237 Punta de tangón automática.

Cuerpo de Delrin® y cierre acero inoxidable. Para tubo de diámetro interior 25mm.



SOPORTES DE TANGÓN

Fabricado en acero inoxidable AISI-316.

Ref. 239 Soporte de tangón.

Anilla de 5mm. de diámetro. Para mástil Ø55mm.

ABRAZADERAS

Fabricado en acero inoxidable AISI-316.

Ref. 242 Abrazadera.

Medidas: Largo 66mm. En chapa de 12x1.5mm. 2 taladros en cada lado de Ø4mm.



Ref. 243 Abrazadera.

Medidas: Largo 66mm. En chapa de 12x1.5mm. 2 taladros en cada lado de Ø4mm.

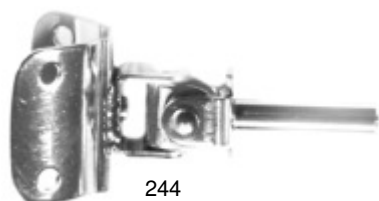

PINZOTES

Fabricado en acero inoxidable AISI-316.

Fijación mediante 4 taladros Ø5.5mm.

Ref. 244 Pinzote botavara.

Diámetro pinzote Ø8mm.

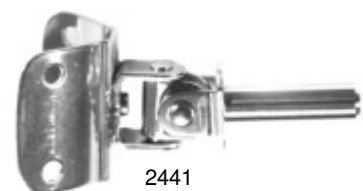

Ref. 2441 Pinzote botavara.

Diámetro pinzote Ø10mm.

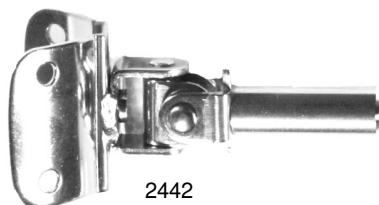

Ref. 2442 Pinzote botavara.

Diámetro pinzote Ø12mm.



HERRAJES CONTRA

Ref. 247 Enganche de contra.

Medidas: 77x36mm. Para mástil Ø55mm.

Fabricado con varilla de 6mm.



Ref. 248 Gancho contra.

Fabricado con varilla de 5mm. Medidas: 50x23mm.

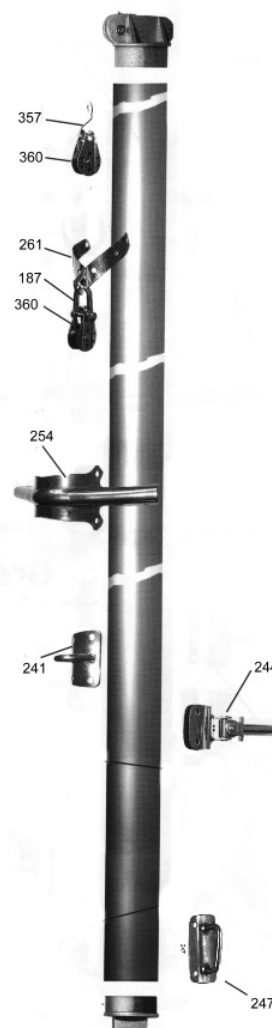

ENGANCHE POLEAS BOTAVARA

Ref. 252 Enganche poleas.

Para montar en botavaras medidas 60x16mm.
Anilla de 6mm de diámetro.



GUIAS Y GARRUCHOS

Fabricado en acero inoxidable AISI-316.

Ref. 224 Garrucho con anilla.

Anilla Fabricada con varilla \varnothing 5mm. Longitud 63mm. Para Guias 219,220,221.

Ref. 225 Garrucho.

Longitud 83mm. Para Guias 219,220,221
Dos taladros roscados M5 entre taladros 40mm.

Ref. 219 Guía de 200mm. Anchura 23mm. Fijación tornillos \varnothing 5.5mm.

Ref. 220 Guía de 300mm. Anchura 23mm. Fijación tornillos \varnothing 5.5mm.

Ref. 221 Guía de 400mm. Anchura 23mm. Fijación tornillos \varnothing 5.5mm.

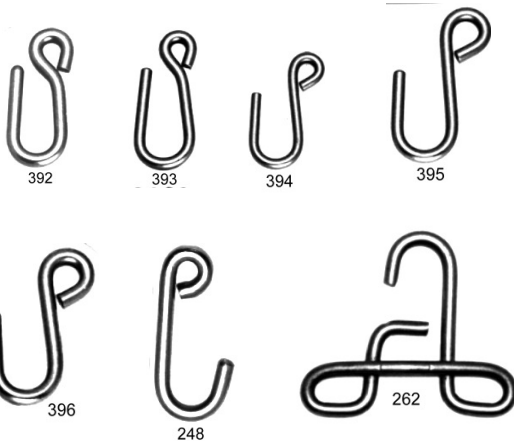
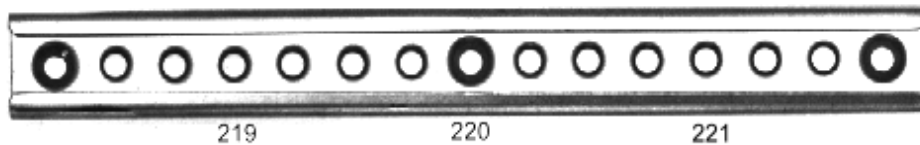

GANCHOS

Fabricados en acero inoxidable AISI-316.

Ref. 392 Gancho semicerrado.

Fabricado con varilla de 6mm.

Ref. 393 Gancho semicerrado.

Fabricado con varilla de 5mm.

Ref. 394 Gancho.

Fabricado con varilla de 4mm.

Ref. 395 Gancho.

Fabricado con varilla de 5mm.

Ref. 396 Gancho.

Fabricado con varilla de 6mm.

Ref. 248 Gancho contra.

Fabricado con varilla de 5mm.
Medidas: 50x23mm.

Ref. 262 Gancho amantillo.

Fabricado con varilla de 4mm.
Medidas: 58x47mm.

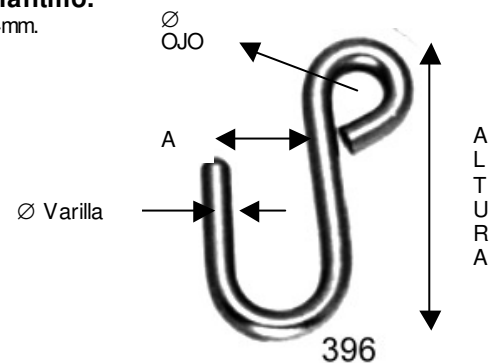

Ref.	Ø Varilla	Altura	A	Ø OJO
392	6mm	62mm	6mm	7mm
393	5mm	62mm	5mm	6mm
394	4mm	50mm	10mm	6mm
395	5mm	65mm	15mm	9mm
396	6mm	67mm	15mm	7.5mm
248	5mm	50mm	12mm	6mm

TENSORES

PLACAS TENSORAS

Fabricados en acero inoxidable AISI-316.

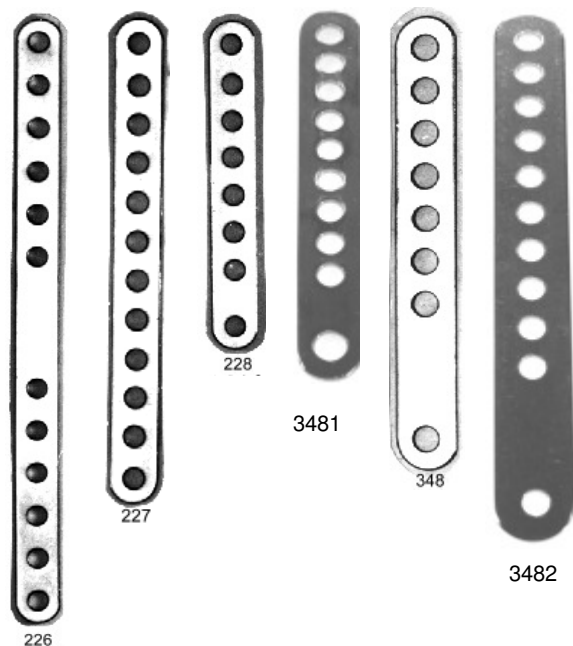

Ref. 226 Placa tensor.

Medidas: 210x15x1.5mm.
Regulación de 200mm.
Diámetro agujeros: 6.5mm.

Ref. 227 Placa tensor.

Medidas: 153x15x1.5mm.
Regulación de 140mm.
Diámetro agujeros 6.5mm.

Ref. 228 Placa tensor.

Medidas: 109x15x1.5mm.
Regulación de 95mm.
Diámetro agujeros:6.5mm.

Ref. 348 Placa tensor.

Medidas: 150x20x2mm.
Regulación de 130mm.
Diámetro agujeros: 8.25mm.

Ref. 3481 Placa tensor.

Medidas: 120x18x1.5mm.
Regulación de 100mm.
Diámetro agujeros:7mm.

Ref. 3482 Placa tensor.

Medidas: 200x25x2mm.
Regulación de 175mm.
Diámetro agujeros: 8.25mm.

TENSORES

Fabricados en acero inoxidable AISI-316.

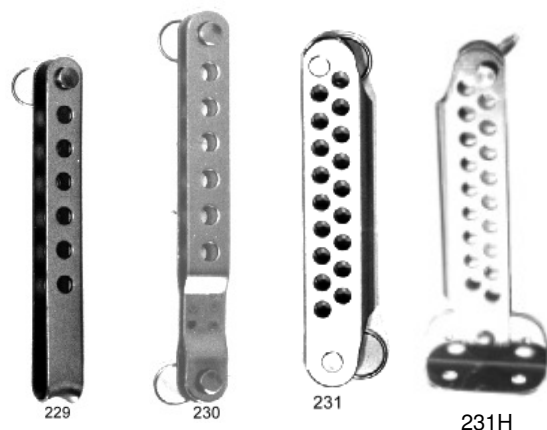

Ref. 229 Tensor doblado.

Medidas: 125x15x1.5mm.
Interior 8mm. Regulación de 75mm.
Con bulón Ø5.5mm y llavero.

Ref. 230 Tensor.

Medidas: 135x15x1.5mm.
Interior 8mm. Regulación de 75mm.
Con bulones Ø5.5mm y llaveros.

Ref. 231 Tensor.

Medidas: 115x22x1.2mm.
Interior 10mm. Regulación de 90mm.
Con bulones y llaveros.

Ref. 231H Tensor con Base.

Medidas: 115x23x1.2mm. Interior: 5mm.
Regulación de 90mm.
Con Bulón Ø5mm y llavero.
Medidas Base: 45x37x1.5mm. Altura:21mm.
Sujeción mediante cuatro agujeros de Ø 5,75mm.
Distancia entre centros agujeros: 28mm y 19mm.

TENSOR PIVOTANTE PALANCA BACKSTAY

Ref. 2301 Tensor Pivotante palanca Backstay.

Abrazadera para tubo hasta Ø50mm. Long. Tensado: 40mm.
Interior 8mm. Regulación de 60mm. Con bulón Ø5.5mm y llavero.



BULONES

Fabricados en acero inoxidable AISI-316.



232

Ref. 232 Bulón.

Medidas entre cabeza y taladro 10mm.
Diámetro 5.5mm.

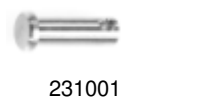

231001

Ref. 231001 Bulón.

Medidas entre cabeza y taladro 12mm.
Diámetro 5mm.



233

Ref. 233 Bulón.

Medidas entre cabeza y taladro 13mm.
Diámetro 5.5mm.

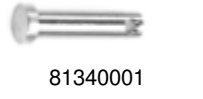

81340001

Ref. 81340001 Bulón.

Medidas entre cabeza y taladro 16mm.
Diámetro 5mm.

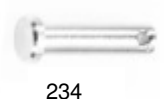

234

Ref. 234 Bulón.

Medidas entre cabeza y taladro 17mm.
Diámetro 5.5mm.

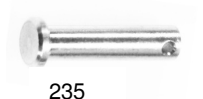

235

Ref. 235 Bulón.

Medidas entre cabeza y taladro 19mm.
Diámetro 5.5mm.



81335001

Ref. 81335001 Bulón.

Medidas entre cabeza y taladro 21mm.
Diámetro 5.5mm.



3222

Ref 3222 Bulón carlinga.

Medidas entre cabeza y taladro 26mm.
Diámetro 6mm.



349

Ref. 349 Bulón.

Medidas entre cabeza y taladro 19mm.
Diámetro 8mm.



3491

Ref 3491 Bulón.

Medidas entre cabeza y taladro 27mm.
Diámetro 8mm.



3492

Ref. 3492 Bulón.

Medidas entre cabeza y taladro 21mm.
Diámetro 8mm.

LLAVEROS

Fabricados en acero inoxidable AISI-316.

Ref. 2311001 Bulón polea.

Medidas entre cabeza y taladro 12mm.
Diámetro 5.5mm.



2311001

Ref. 236 Llaverero.

Diámetro 14mm.



236

Ref. 236001 Llaverero pequeño.

Diámetro 11mm.



236001

FABRICAMOS BULONES A MEDIDA (CANTIDAD MINIMA 1000UND)

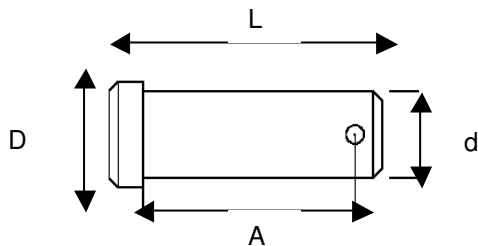

Ref.	D	L	A	d
232	8mm	15mm	10mm	5.5mm
233	8mm	18mm	13mm	5.5mm
231001	7mm	18mm	13mm	5mm
81340001	7mm	22mm	16mm	5mm
234	8mm	23mm	17mm	5.5mm
235	8mm	25mm	19mm	5.5mm
81335001	8mm	27mm	21mm	5.5mm
3222	8mm	31.5mm	26mm	6mm
349	10mm	25mm	19mm	8mm
3492	10mm	29mm	21mm	8mm
3491	11mm	35mm	27mm	8mm
2311001	14mm	28mm	13mm	5mm